

## リモコン送信器

形式

### RC-3

ご使用になる前に、この取扱説明書をよくお読みのうえ、正しく安全にお使いください。  
お読みになった後は、大切に保管してください。

### 安全に関するご注意



#### 警告

誤った取り扱いをすると、人が死亡または重傷を負う可能性が想定される内容を示します。

- 分解、改造しないでください。故障、感電、けがの原因となることがあります。
- 幼児やペットなどに誤って触らせないでください。火災、けがの原因となることがあります。
- 本体内部に水や異物を入れないでください。火災、感電の原因となることがあります。



#### 注意

誤った取り扱いをすると、人がけがをしたり、物的損害の発生が想定される内容を示します。

- 直射日光や暖房器具の近くなど、高温になる場所や湿度の高い場所に置かないでください。
- 本体をシンナーやベンジンなどで拭かないでください。変形、変色の原因となります。
- 電池の (+) と (-) の向きを正しく入れてください。

### 本体および付属品

リモコン 1 台



壁掛けホルダー 1 個

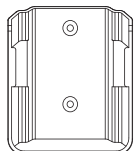

取付ビス 2 個



コンクリートスリーブ 2 個

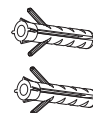

CR2032 ボタン電池 (テスト用) 1 個



### 電池の入れ方

①

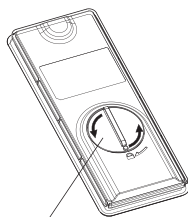

電池ホルダーを左に回してロックをはずします。

②



電池に貼られている絶縁シールをはがしてください。

③

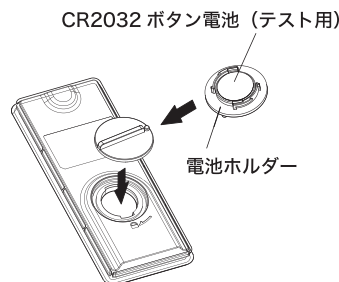

電池寿命は 1 日 10 回の使用で 2 年です。  
付属の電池はテスト用のため、早く消耗する場合があります。

④

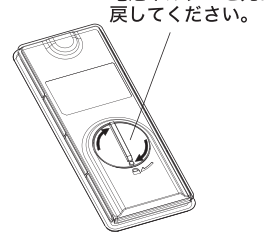

電池ホルダーを元に戻してください。

# リモコンの使い方

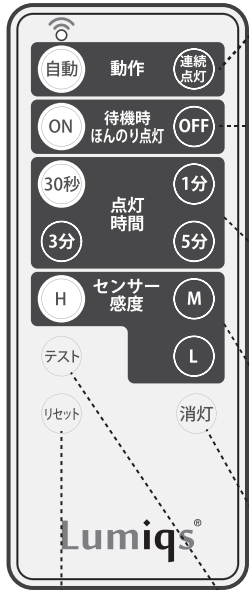

### 動作ボタン

出荷時設定：自動

- 自動** センサーで自動点灯・自動消灯します。点灯時間は点灯時間設定ボタンで設定できます。※出荷時は「自動」に設定されています。
- 連続点灯** センサーは無効となり、連続点灯します。

### 待機時ほんのり点灯ボタン

出荷時設定：ON

- ON** 待機時（センサーが検知していない時）、ほんのり点灯（20%の明るさで点灯）します。※出荷時は「ほんのり点灯 ON」に設定されています。
- OFF** 待機時（センサーが検知していない時）、消灯します。

### 点灯時間設定ボタン

出荷時設定：30秒

点灯時間を30秒、1分、3分または5分に設定できます。センサーの検知エリア内で人やフォークリフトが動き続けると、センサーが再検知し、点灯時間は延長されます。※出荷時は「30秒」に設定されています。

### センサー感度設定ボタン

出荷時設定：H

センサーの感度をH(高)、M(中)、またはL(低)に設定できます。

(設定例) 取付高 8m以上 → 感度H  
 取付高 6~8m → 感度M  
 取付高 4~6m → 感度L  
 人を検知しにくい → 感度を上げる  
 誤作動をする → 感度を下げる

### 消灯

消灯します。センサーも無効となります。「自動」ボタンを押すとセンサーが再び有効になります。

### テスト

テストモードでセンサーの動作を確認することができます。待機時（センサーが検知していない時）は消灯していますが、センサーが検知すると6秒間だけ点灯（100%の明るさで点灯）します。

### リセット

出荷時の設定に戻します。

### 〈出荷時設定〉

動作ボタン：自動  
 待機時ほんのり点灯ボタン：ON  
 点灯時間設定ボタン：30秒  
 センサー感度設定ボタン：H

仕様	
形式	RC-3
電源	DC3V CR2032ボタン電池
電池寿命	約2年(1日10回使用時)
出力	赤外線
動作距離	12m
照射角度	30°
使用温度範囲	0℃～45℃
質量	63g(電池含む)
付属品	壁掛けホルダー 1個、CR2032ボタン電池(テスト用) 1個、取付ビス 2個、コンクリートスリーブ 2個

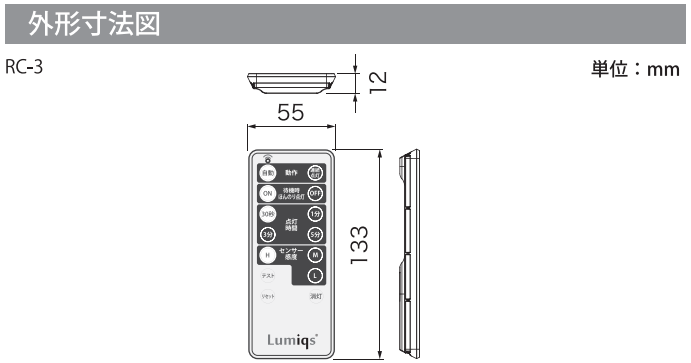

## RC-3 保証書

お買上げ日	年 月 日
保証期間	お買上げ日(お引渡し日)より1年間
お客様	ご住所 〒□□□□-□□□□ TEL □□□□□□□□
	ご氏名
販売店	住 所 〒□□□□-□□□□ TEL □□□□□□□□
	社名・店名

### 〈保証規程〉

**保証内容**

- 保証期間はお買上げ日(お引渡し日)より1年間です。
- 取扱説明書、本体貼付ラベル等の注意書きにしたがった使用状態で保証期間内に故障した場合、無償修理または代替品を無償提供させていただきます。
- 原則として不具合品が返却されたものを対象とさせていただきます。
- 取り替え工事費用は含みません。

**保証の免責事項**

- お買上げ後の取付場所の移設、輸送、落下などによる故障および損傷
- 使用上の誤りおよび不当な修理や改造による故障および損傷
- 火災、地震、水害、落雷その他天災地変、異常電圧、指定外の使用電源などによる故障および損傷
- 車両、船舶等に搭載された場合に生ずる故障および損傷
- 施工上の不備に起因する故障および損傷
- 法令、取扱説明書で要求される保守点検を行わないことに起因する故障および損傷
- 海外での使用による故障および損傷

**アイキュージャパン株式会社**  
 〒520-3031 滋賀県栗東市糺 6-12-7  
 TEL: 077-551-5002 FAX: 077-551-5008